

網のみ脱着メンテナンス対応 引き違い+FIX段窓納まり 【カートリッジネット付あかりちゃん】
 全面網戸（高防虫）

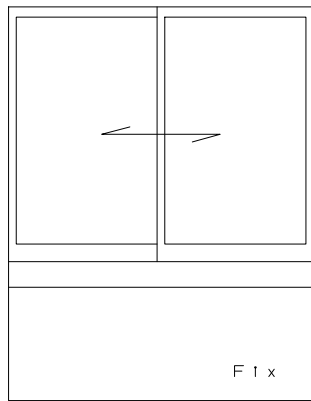

< サッシ姿図 >

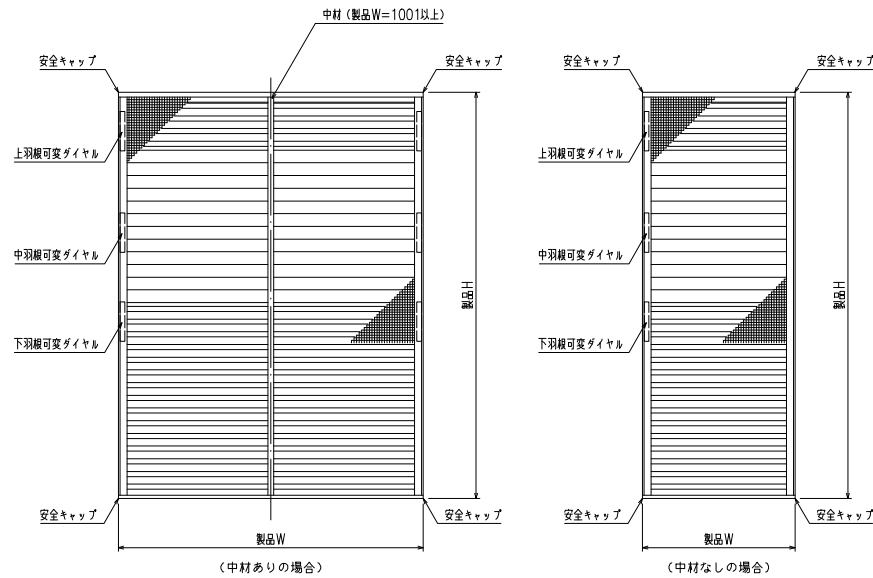

外観姿図

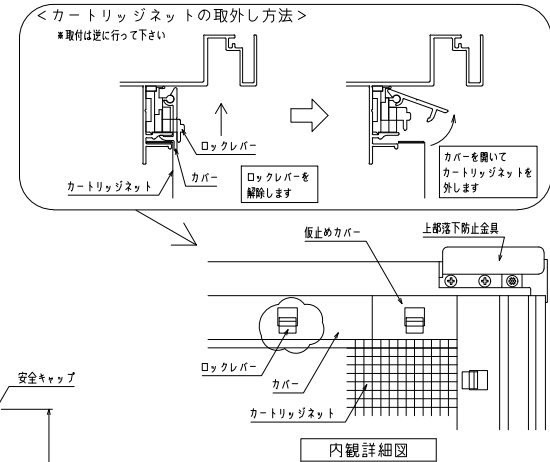

* 商品改良の為、予告なく仕様変更する事がありますので予めご了承願います。

網のみ脱着メンテナンス対応 引き違い+FIX段窓RC造納まり 【カートリッジネット付あかりちゃん】
全面網戸（高防虫）

上部躯体のスキマ寸法について

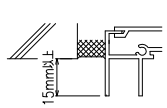

※最小15mm以上は確保して下さい
15mm以下の場合、面格子の取付が不可となります。

上部落下防止金具部分

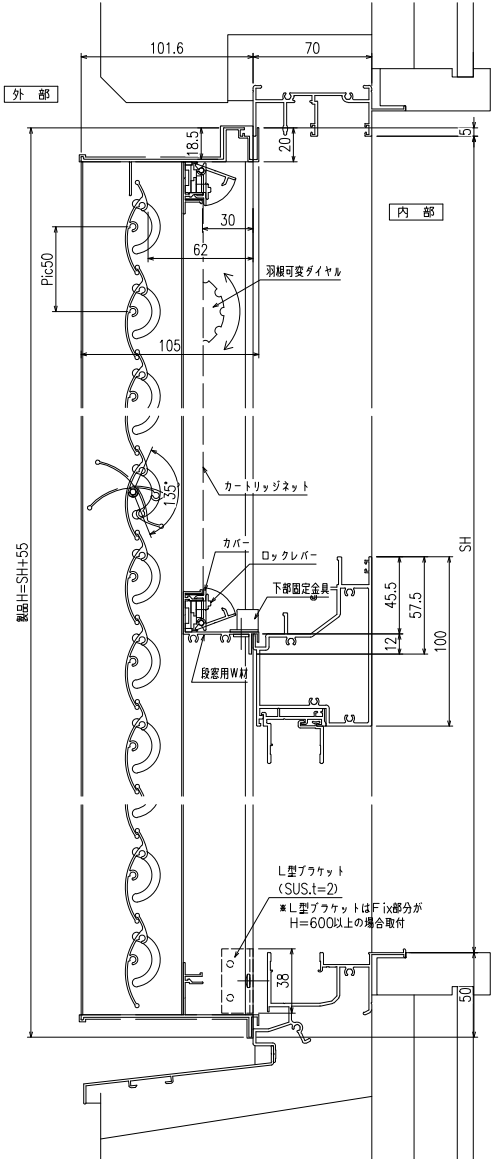
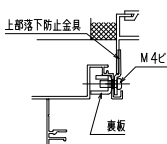

縦断面図

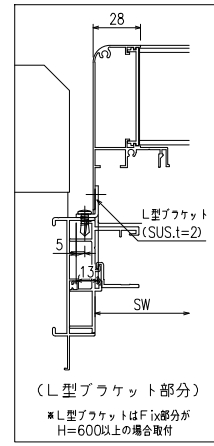

(L型ブラケット部分)
※L型ブラケットはFix部分がH=600以上の場合取付

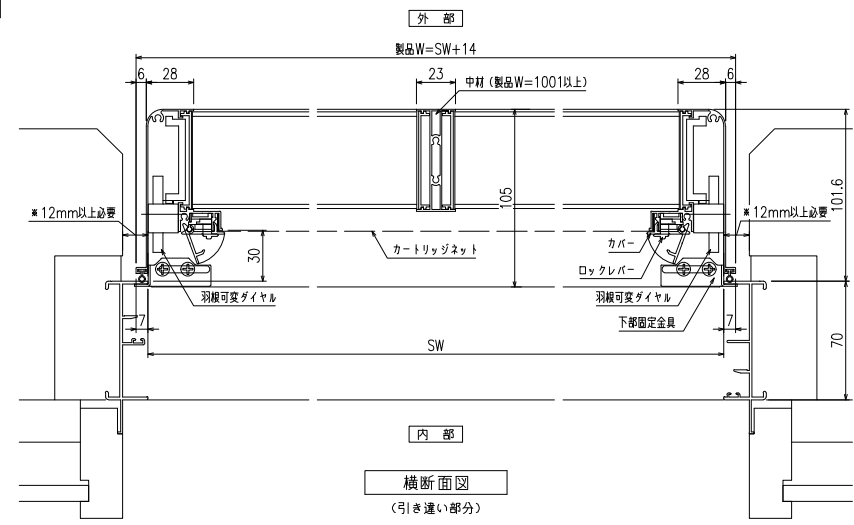

横断面図
(引き違い部分)

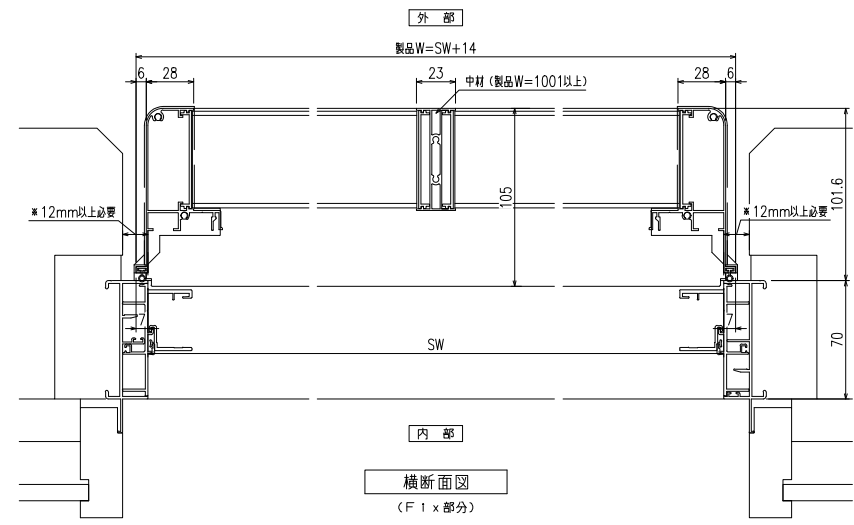

横断面図
(FIX部分)

※商品改良の為、予告なく仕様変更する事がありますので予めご了承願います。

網のみ脱着メンテナンス対応 引き違い+FIX段窓ALC造納まり【カートリッジネット付あかりちゃん】
全面網戸（高防虫）

上部躯体スキマ寸法について

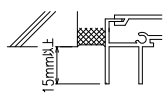

※最小15mm以上は確保して下さい
15mm以下の場合、面格子の取付が不可となります。

上部落下防止金具部分

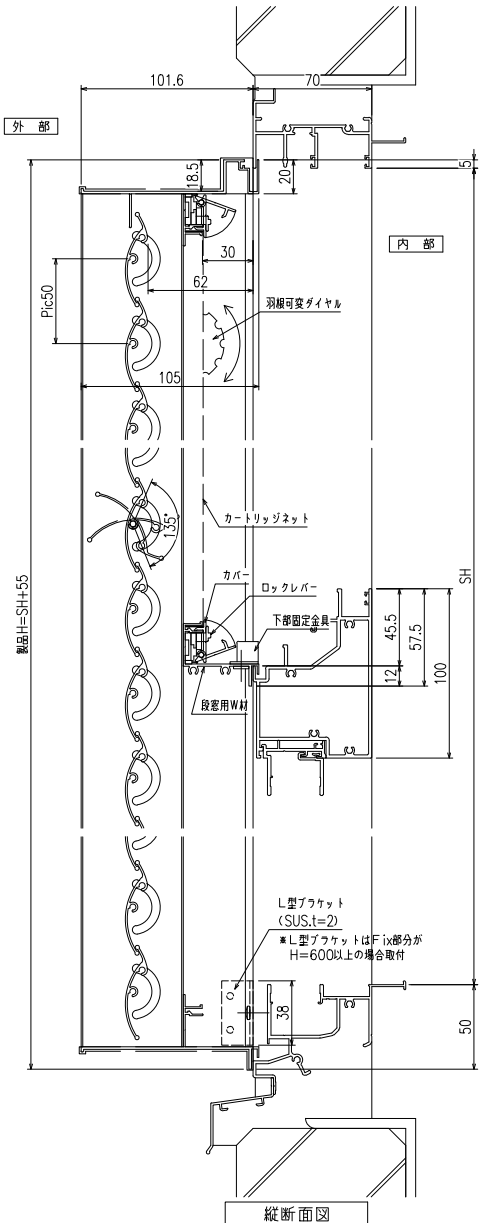
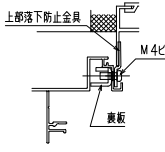

縦断面図

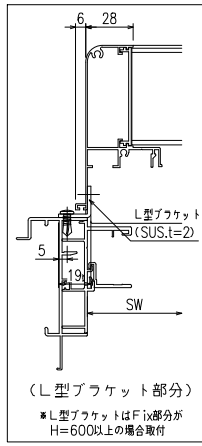

(L型ブラケット部分)
※L型ブラケットはFix部分がH=600以上の場合取付

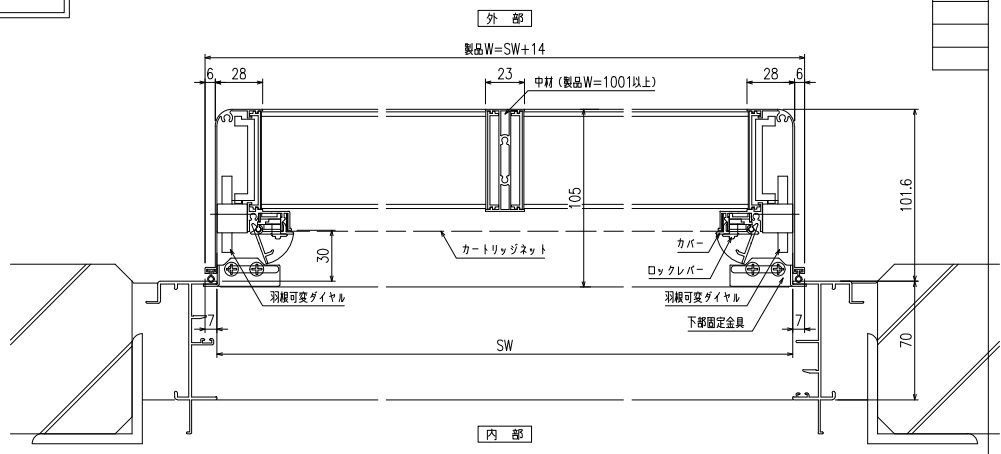

横断面図
(引き違い部分)

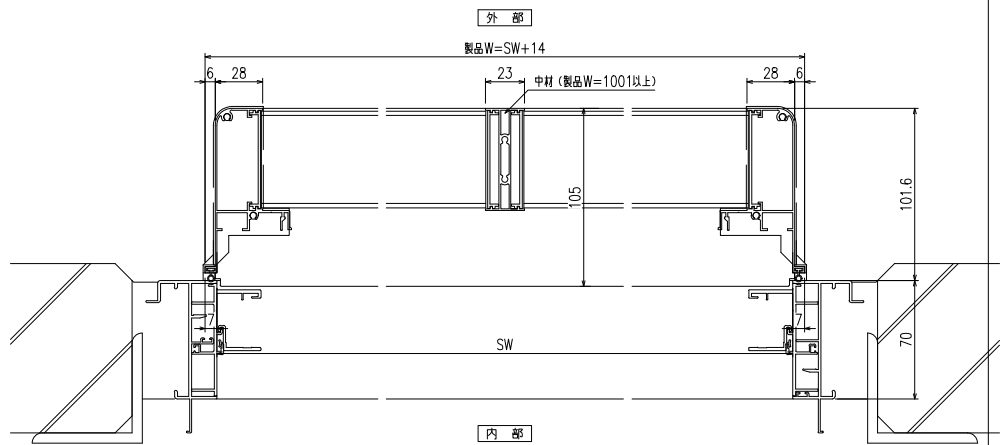

横断面図
(F1x部分)

※商品改良の為、予告なく仕様変更する事がありますので予めご了承願います。