

網のみ脱着メンテナンス対応
全面網戸（高防虫） 引き違い窓RC造納まり カートリッジネット付四方枠縦格子

上部躯体のスキマ寸法について

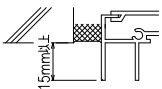

*最小15mm以上は確保して下さい
15mm以下の場合、面格子の取付が不可となります。

上部落下防止金具部分

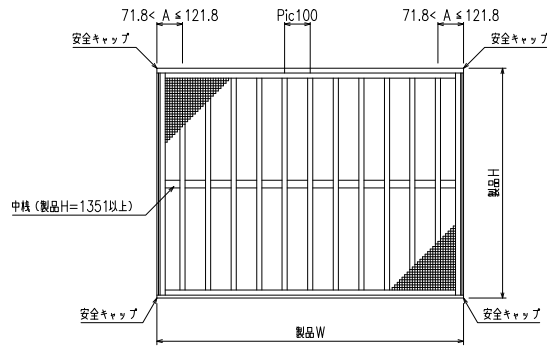
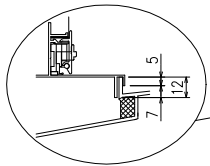
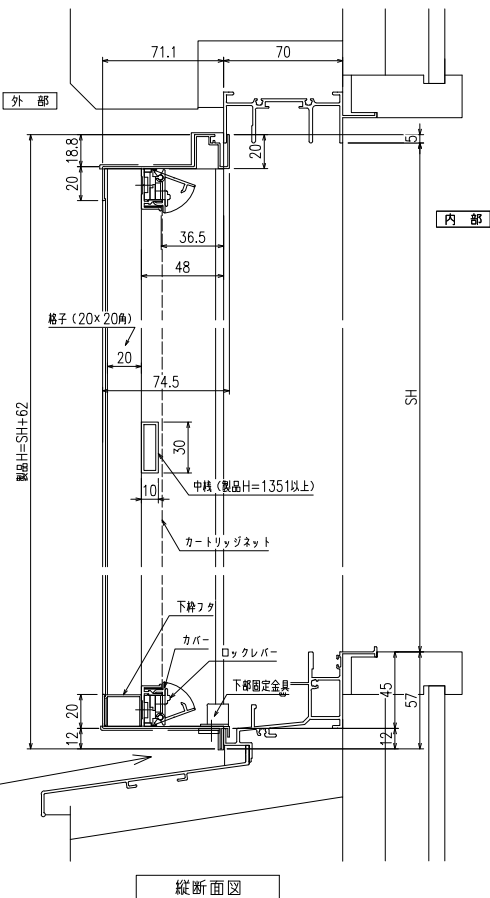
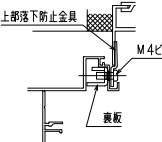

外観姿図

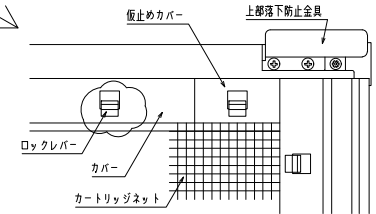
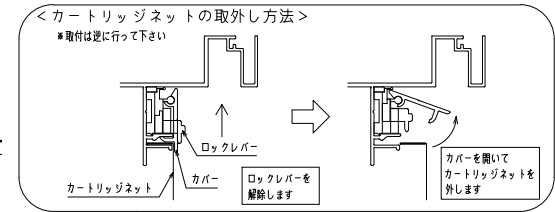

内観詳細図

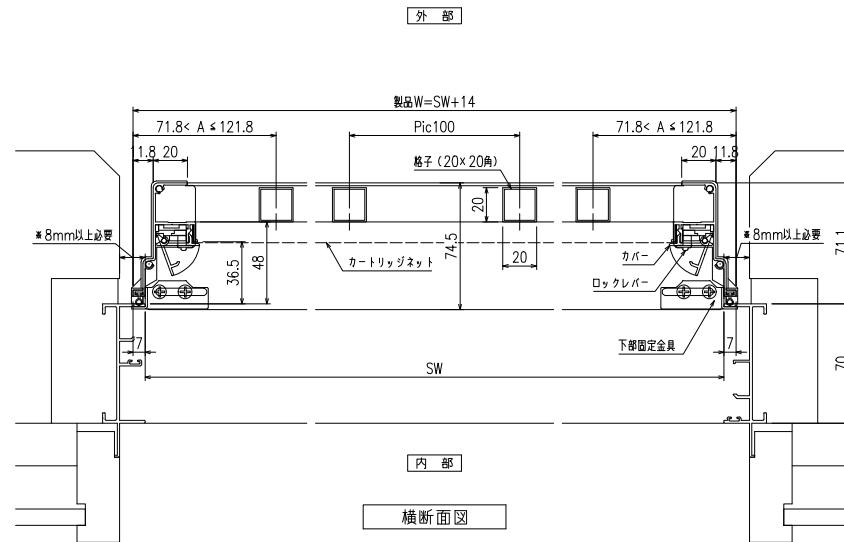

横断面図

*商品改良の為、予告なく仕様変更する事がありますのでご了承願います。

Table with 3 columns: 図面内容 (Diagram Content), 工事名 (Work Name), and 受領印 (Signature/Stamp). It also includes a table for drawing numbers and scales.

網のみ脱着メンテナンス対応 引き違い窓ALC造納まり カートリッジネット付四方枠縦格子 全面網戸（高防虫）

上部躯体のスキマ寸法について

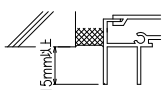

※最小15mm以上は確保して下さい
15mm以下の場合、面格子の取付が不可となります。

上部落下防止金具部分

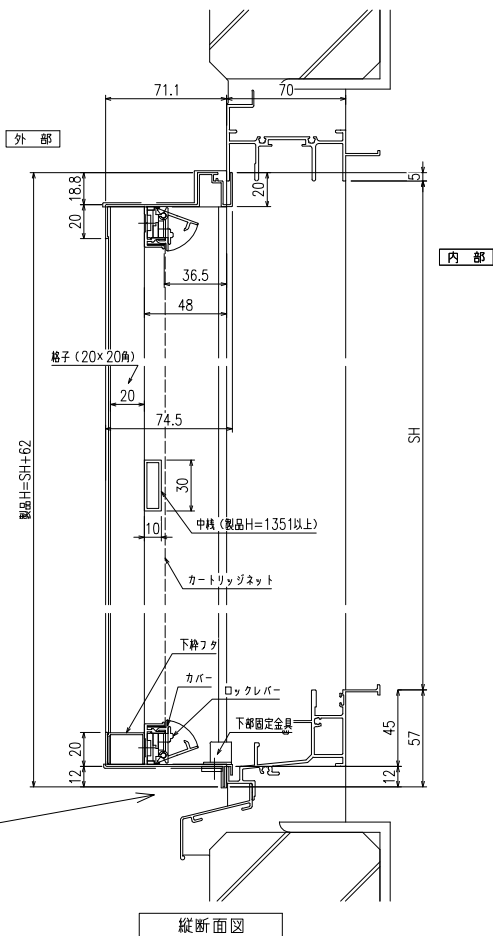
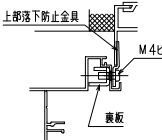

縦断面図

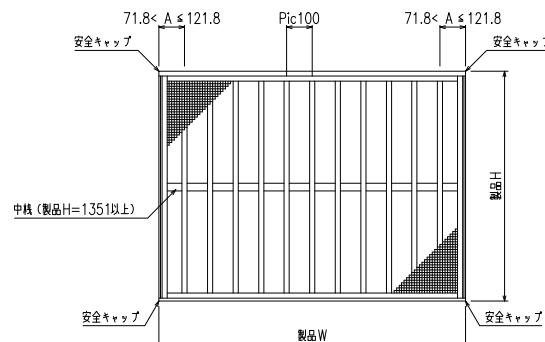

外観姿図

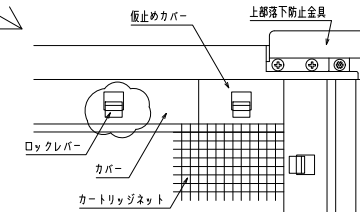
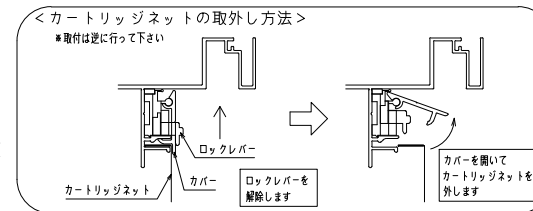

内観詳細図

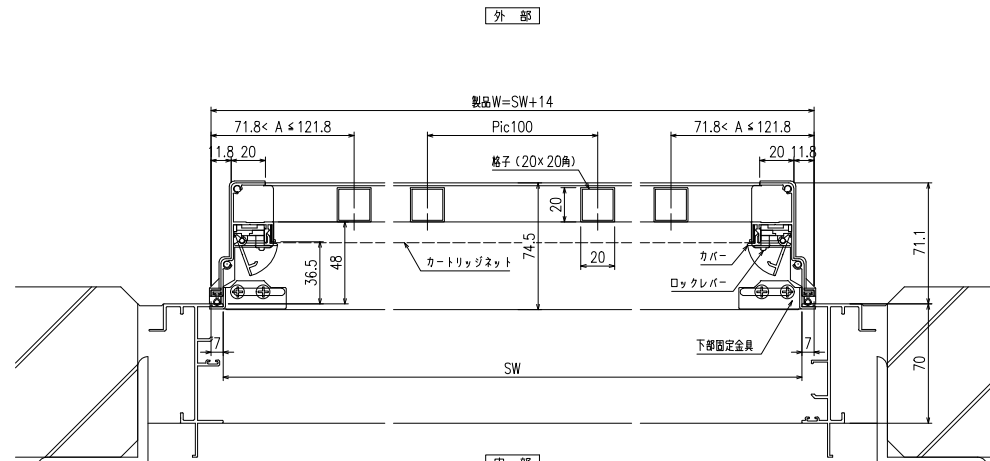

横断面図

※商品改良の為、予告なく仕様変更の事がありますので予めご了承願います。

△		図面内容	工事名	受領印	株式会社 LIXIL	スケール
△		カートリッジネット付四方枠縦格子			照査	1/20-1/3
△		(引き違い窓 ALC造納まり図)			設計	図番
△		ロー戸				L
△						KRST01-ALC

