

網のみ脱着メンテナンス対応 引き違い窓RC造納まり カートリッジネット付四方枠縦格子 全面網戸（高防虫）

上部躯体のスキマ寸法について

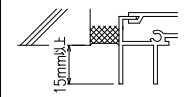

※最小15mm以上は確保して下さい
15mm以下の場合、面格子の取付が不可となります。

上部落下防止金具部分

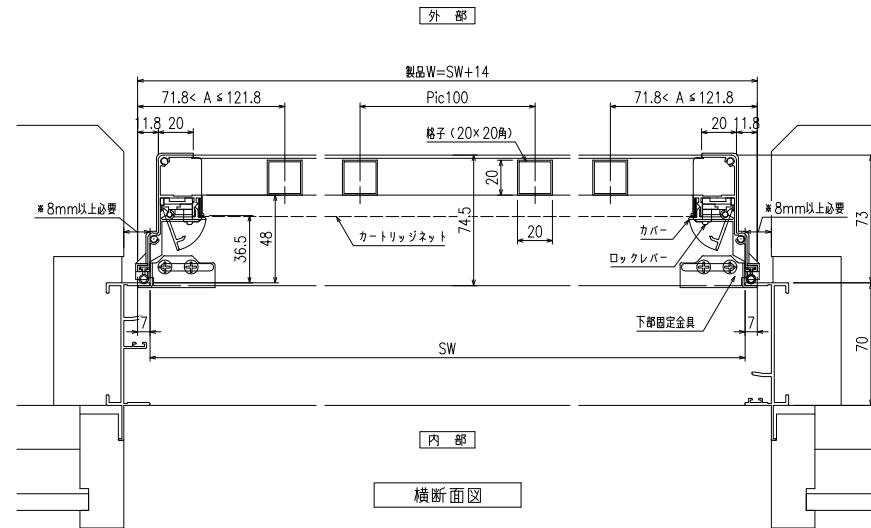
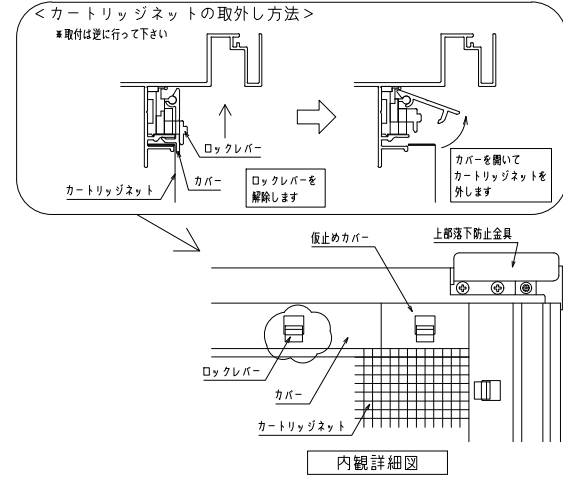
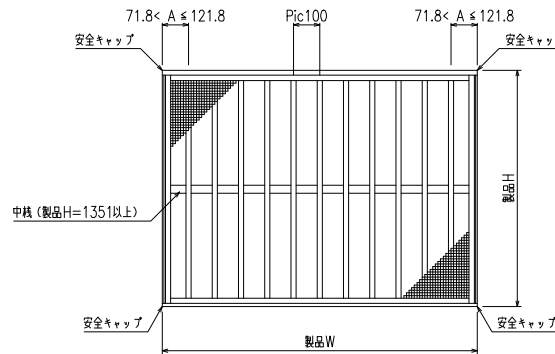
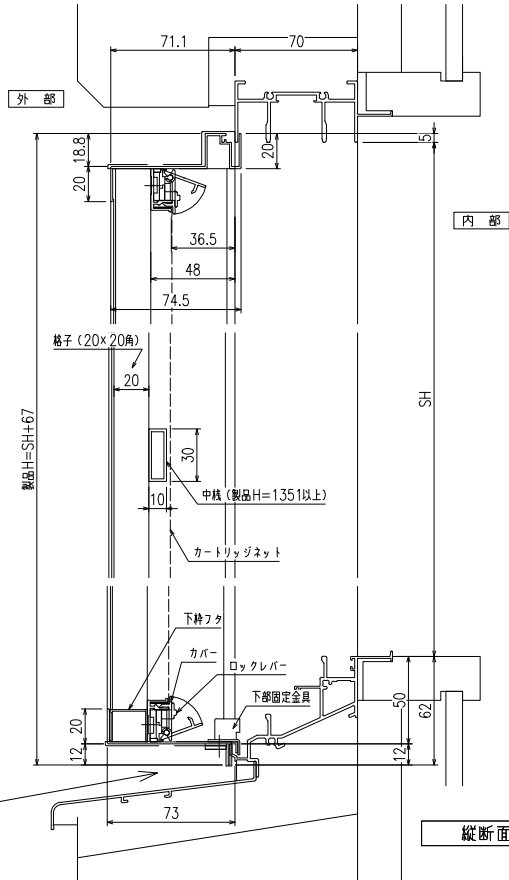
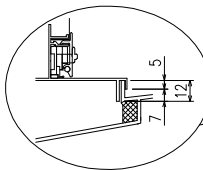
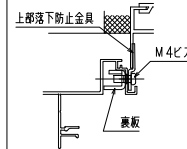

※商品改良の為、予告なく仕様変更する事がありますので予めご了承願います。

◇ 特 ◇ 記 ◇ ◇	工事名	図面名	お客様受領印	縮尺	不二サッシ			図番
	工事番	カートリッジネット付四方枠縦面格子 (引き違い窓 RC造納まり図)	年 月 日	1/20 1/3	承認	審査	作成	F KRST01 RC

網のみ脱着メンテナンス対応 引き違い窓ALC造納まり カートリッジネット付四方枠縦格子 全面網戸（高防虫）

上部躯体のスキマ寸法について

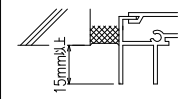

※最小15mm以上は確保して下さい
15mm以下の場合、面格子の取付が不可となります。

上部落下防止金具部分

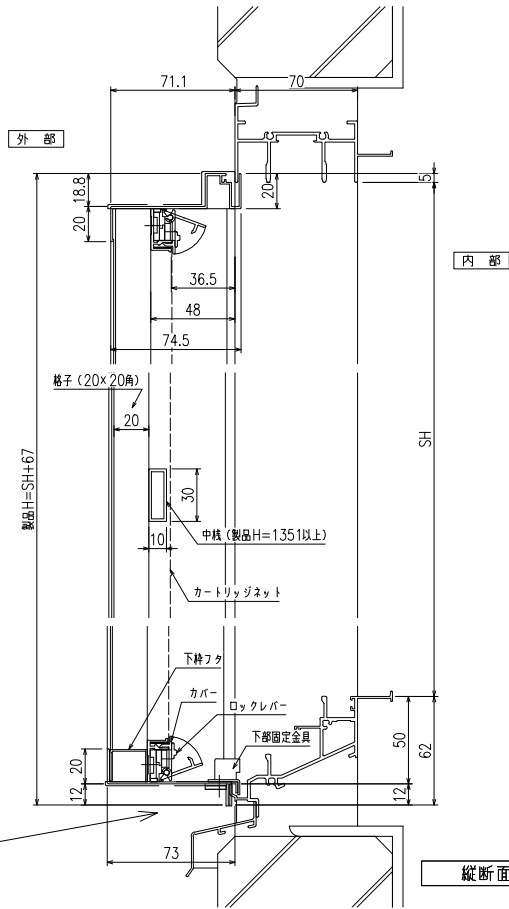
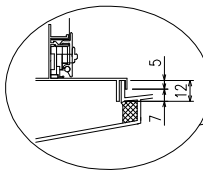
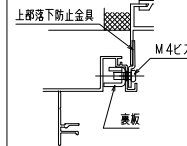

縦断面図

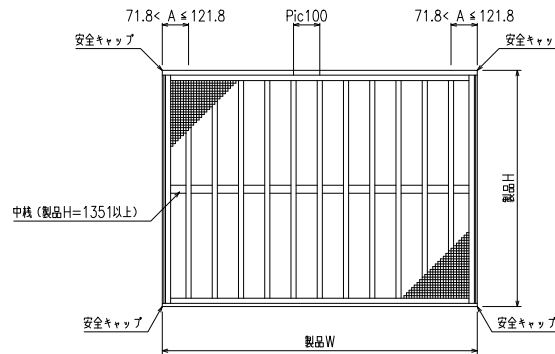

外觀姿図

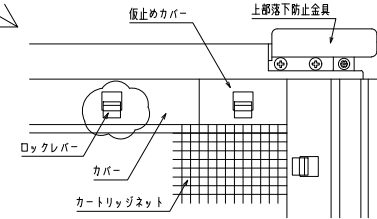
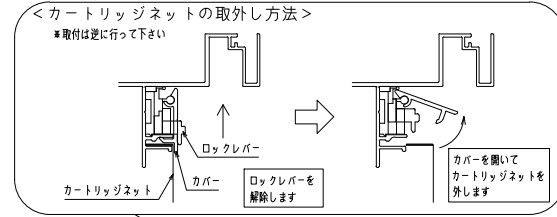

内観詳細図

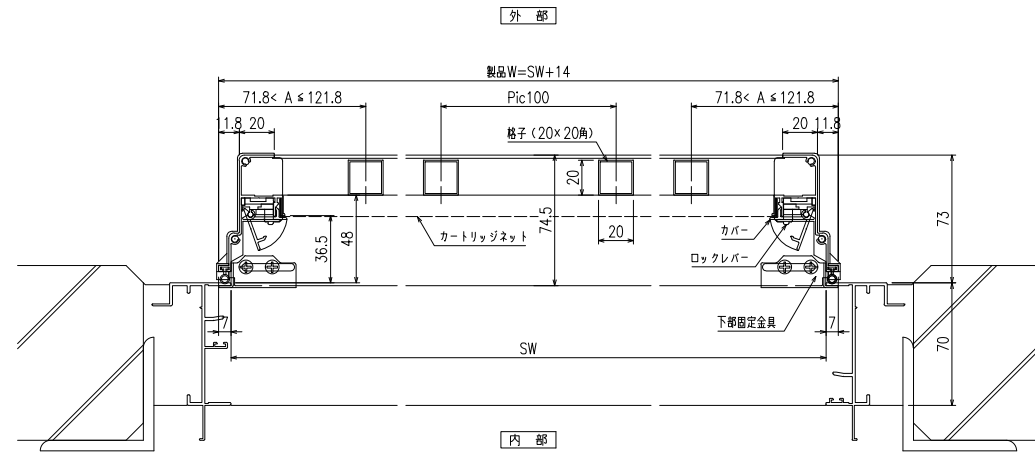

横断面図

※商品改良の為、予告なく仕様変更する事がありますので予めご了承願います。

特記 ◇ ◇ ◇ ◇	工事名 工番	図面名 カートリッジネット付四方枠縦面格子 (引き違い窓 ALC造納まり図)	お客様受領印 年 月 日	縮尺 $\frac{1}{20}$ $\frac{1}{3}$	不二サッシ 承認 審査 作成	図番 F KRST01 ALC

